

COMPACTA

2198UOI030P60-45X20

EAN 4031582030068

Zestaw stały, Widelec tłoczony z blachy stalowej, ocynkowany, pasywowany na niebiesko, oś koła nitowana., płytki mocująca. Piasta poliamidowa, łożysko ślizgowe

TENTE

BETTER MOBILITY. BETTER LIFE.



Zdjęcie może różnić się od oryginalnego produktu.

Dane techniczne

Koło-Ø	30 mm
Szerokość koła	15 mm
Szerokość zestawu	20 mm
Wymiary płytki	45 x 20 mm
Rozstaw otworów płytki	35 mm
Otwór płytki	5,5 mm
Średnica główki widelca-Ø	20 mm
Wysokość zabudowy	34 mm
Zakres temperatury	- 25 / - 25 °C
Standard	EN 12528
Masa	0.031 kg
Twardość bieżni	Shore D 75
Nośność dynamiczna	30 kg
Nośność statyczna	60 kg

Wymiary

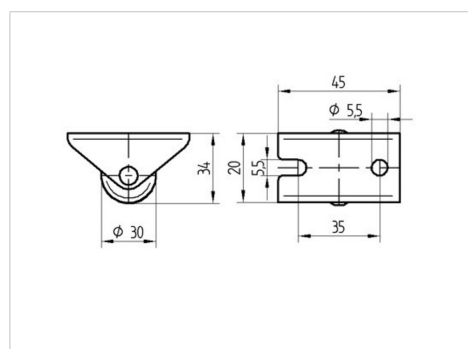

Zalety

Łatwość toczenia	● ● ● ○ ○
Hałas związany z ruchem	● ● ● ○ ○
Ścieranie	● ● ● ● ●
Ochrona przed rdzą	● ● ● ○ ○