

ALPHA

8470U00200P63

EAN 4031582312737

回転キャスター，フレーム：ステンレス、
 回転ヘッド：ダブルボールレース ナット付ホイール軸
 ，プレートによる取付け。ホイールセンター：ポリアミド、ブ
 レーンベアリング

TENTE

BETTER MOBILITY. BETTER LIFE.



Picture may differ from original product

技術データ

ホイール径	200 mm
ホイール幅	50 mm
キャスターの幅	96 mm
プレートサイズ	137 x 105 mm
プレート穴位置	105 x 80/75 mm
プレート穴径	11 mm
取付台座直径	96 mm
オフセット	55 mm
旋回径	310 mm
取付高	240 mm
耐熱温度	- 40 / + 80 摂氏
規格	EN 12532
重さ	2.041 kg
旋回半径	155 mm
タイヤの硬さ	shore D 75
耐荷重	500 kg
静荷重	1000 kg

Advantages at a glance

回転抵抗	● ● ● ○ ○
動作ノイズ	● ● ● ○ ○
摩擦	● ● ● ● ●
さび止め	● ● ● ● ●

Dimensions

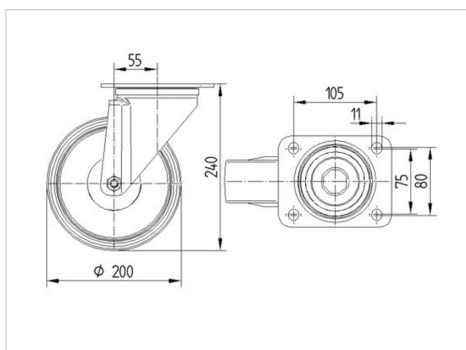

Structure & Mounting



ALPHA

8470U00200P63

EAN 4031582312737



BETTER MOBILITY. BETTER LIFE.

Structure & Mounting

