

OMIKRON

9250FTP300P66

EAN 4031582314014

Grozāmais ritentiņš

, Apvalks un plāksnīte metināta tērauda, cinka-hroma pārklājums, nosegts šarnīra gultnis ar duālu gultni un konusveida veltnīšu gultni, vītņota liela izmēra tapa un nodrošināts fiksētāja uzgrieznis, eļļošanas nipelis, riteņa ass ar uzgriezni

, platformas stiprinājums. Riteņa centrs izgatavots no čuguna, protektors: poliuretāns, izliets, augstas precizitātes lodīšu gultnis

TENTE

BETTER MOBILITY. BETTER LIFE.



Picture may differ from original product

Tehniskie dati

Riteņa diametrs	300 mm
Riteņa platums	100 mm
Atbalsta riteņa platums	182 mm
Platformas izmērs	250 x 200 mm
Platformas caurumu centri	210 x 160 mm
Platformas caurums	17 mm
Kupola diametrs	160 mm
Nobīde no centrālās ass	90 mm
Griešanās rādiuss	490 mm
Kopējais augstums	370 mm
Temperatūra	- 10 / + 60 °C
Standarts	EN 12533
Svars	40.964 kg
Griešanās rādiuss	245 mm
Kontaktslāņa cietība	Shore D 42
Kravesība - kustībā	3120 kg
Kravesība - miera stāvoklī	6240 kg

Advantages at a glance

Riteņa izturība	● ● ● ● ○
Kustības troksnis	● ● ● ○ ○
Berze	● ● ● ● ○
Rūsēšanas aizsardzība	● ● ● ○ ○

Dimensions

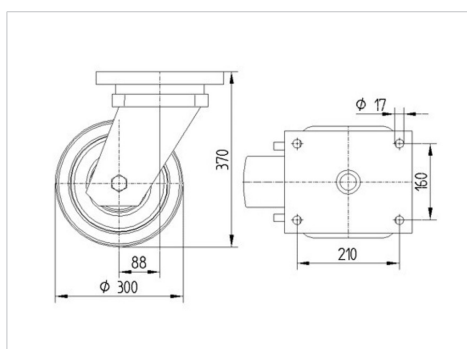

Structure & Mounting

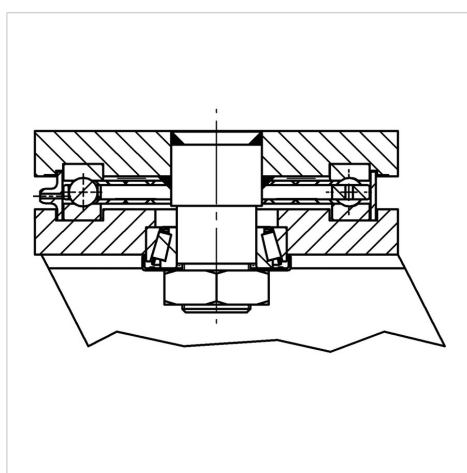

OMIKRON

9250FTP300P66

EAN 4031582314014



BETTER MOBILITY. BETTER LIFE.

Structure & Mounting

