

OMIKRON

9250FTP300P66

EAN 4031582314014

Roată pivotantă, furcă sudată din oțel gros, zincată, rulment cu bile și rulment cu role conice în cap, șurub direcție cu piuliță autoblocantă, niplu gresor, axul roții cu șurub și piuliță, sistem de prindere tip placă. Jantă din fontă, suprafață de rulare din poliuretan turnat, rulment cu bile

TENTE

BETTER MOBILITY. BETTER LIFE.



Picture may differ from original product

Date Tehnice

Diametrul roții	300 mm
Lățimea roții	100 mm
Lățimea roții	182 mm
Mărimea plăcii	250 x 200 mm
Găuri de prindere	210 x 160 mm
Gaură	17 mm
Diametru guler	160 mm
Deviație de la ax	90 mm
Diametrul de pivotare	490 mm
Înălțime totală	370 mm
Temperatura	- 10 / + 60 °C
Standard	EN 12533
Greutate	40.964 kg
Raza de pivotare	245 mm
Rigiditatea suprafeței de rulare	Shore D 42
Sarcină dinamică	3120 kg
Sarcină statică	6240 kg

Advantages at a glance

Rezistență la rulare	● ● ● ● ○
Zgomot de mișcare	● ● ● ○ ○
Uzare	● ● ● ● ○
Protecție împotriva ruginii	● ● ● ○ ○

Dimensions

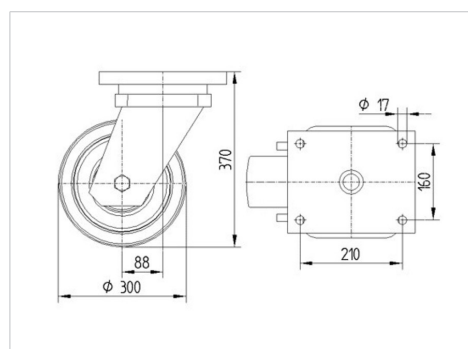

Structure & Mounting

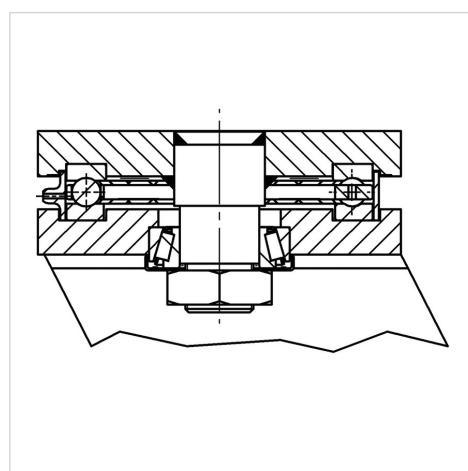

OMIKRON

9250FTP300P66

EAN 4031582314014



BETTER MOBILITY. BETTER LIFE.

Structure & Mounting

