

OMIKRON

9258FTP300P66

EAN 4031582314090

Ruota fissa, Forcella e piastra in acciaio elettrosaldato, asse ruota con vite e dado, attacco a piastra.

Centro della ruota in ghisa,

Fascia: poliuretano colato, mozzo su cuscinetti a sfere

TENTE

BETTER MOBILITY. BETTER LIFE.



L'immagine potrebbe essere diversa dal prodotto originale

Informazioni Tecniche

Diametro ruota	300 mm
Larghezza della ruota	100 mm
Larghezza ruota	182 mm
Dimensione della piastra	250 x 200 mm
Interasse fori piastra	210 x 160 mm
Diametro fori piastra	17 mm
Dome-Ø	160 mm
Altezza utile	370 mm
Temperatura	- 10 / + 60 °C
Norma	EN 12533
Peso	32.749 kg
Durezza della fascia	Shore D 42
Portata	3120 kg
Portata statica	6240 kg

Dimensioni

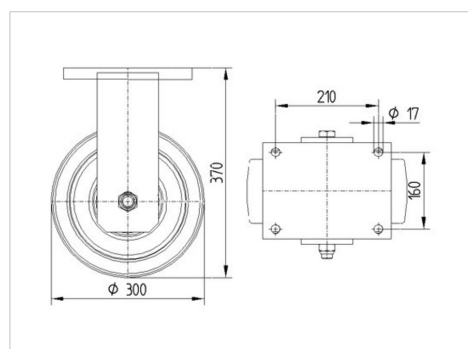

Caratteristiche

Resistenza al rotolamento	● ● ● ● ○
Silenziosità	● ● ● ○ ○
Abrasione	● ● ● ● ○
Protezione dalla corrosione	● ● ● ○ ○

OMIKRON

9258FTP300P66

EAN 4031582314090



BETTER MOBILITY. BETTER LIFE.

Struttura e montaggio

