

OMIKRON

9258FTP300P66

EAN 4031582314090

Неповоротний ролик, Вилка та диск, сталевий, зварний, покритий цинком, пофарбований блакитним кольором, вісь колеса з гайкою, кріплення пластина.

Центр колеса із чавуна, протектор: поліуретан, литий, прецизійний шарикопідшипник

TENTE

BETTER MOBILITY. BETTER LIFE.



Picture may differ from original product

Технічні характеристики

Діаметр колеса	300 MM
Ширина колеса	100 MM
ширина ролика	182 MM
розмір пластина	250 x 200 MM
Центри отворів диску	210 x 160 MM
Отвір диску	17 MM
Купол діаметром	160 MM
Загальна висота	370 MM
Температура	- 10 / + 60 °C
Стандарт	EN 12533
Вага	32.749 кг
Міцність покриття	Міцність за Шором D 42
Вантажопідйомність	3120 кг
допустиме навантаження (статичне)	6240 кг

Dimensions

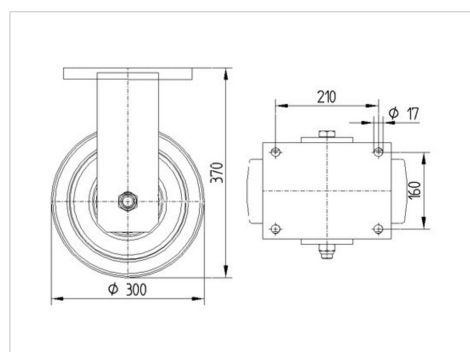

Advantages at a glance

Характеристики обертання	● ● ● ● ○
Шум при переміщенні	● ● ● ○ ○
Тертя	● ● ● ● ○
Стійкий до корозії	● ● ● ○ ○

OMIKRON

9258FTP300P66

EAN 4031582314090



BETTER MOBILITY. BETTER LIFE.

Structure & Mounting

