

OMIKRON

9258FTP400P66

EAN 4031582314106

Rolă fixă, furcă sudată din oțel gros, zincată, axul roții cu șurub și piuliță, sistem de prindere tip placă.

Jantă din fontă, suprafață de rulare din poliuretan turnat, rulment cu bile

TENTE

BETTER MOBILITY. BETTER LIFE.



Picture may differ from original product

Date Tehnice

Diametrul roții	400 mm
Lățimea roții	100 mm
Lățimea roții	182 mm
Mărimea plăcii	250 x 200 mm
Găuri de prindere	210 x 160 mm
Gaură	17 mm
Diametru guler	160 mm
Înălțime totală	470 mm
Temperatura	- 10 / + 60 °C
Standard	EN 12533
Greutate	41.154 kg
Rigiditatea suprafeței de rulare	Shore D 42
Sarcină dinamică	3840 kg
Sarcină statică	7680 kg

Dimensions

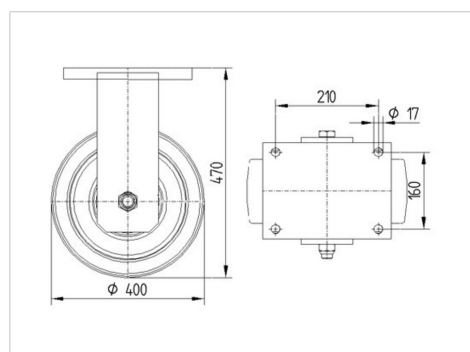

Advantages at a glance

Rezistență la rulare	● ● ● ● ○
Zgomot de mișcare	● ● ● ○ ○
Uzare	● ● ● ● ○
Protecție împotriva ruginii	● ● ● ○ ○

OMIKRON

9258FTP400P66

EAN 4031582314106



BETTER MOBILITY. BETTER LIFE.

Structure & Mounting

