

OMIKRON

9258STP300P66

EAN 4031582314137

Zestaw stały, Widelec i płytki mocująca stalowe, spawane, ocynkowane, pasywowane na niebiesko. Oś koła skręcana., płytki mocująca. Piasta stalowa, lakierowana, wykonanie ciężkie. Bieżnia z lanego poliuretanu, łożyska kulkowe zwykłe.

TENTE

BETTER MOBILITY. BETTER LIFE.



Zdjęcie może różnić się od oryginalnego produktu.

Dane techniczne

Koło-Ø	300 mm
Szerokość koła	100 mm
Wymiary płytki	250 x 200 mm
Rozstaw otworów płytki	210 x 160 mm
Otwór płytki	17 mm
Wysokość zabudowy	370 mm
Zakres temperatury	- 20 / + 60 °C
Standard	EN 12533
Masa	33.807 kg
Twardość bieżni	Shore A 92
Nośność dynamiczna	2600 kg
Nośność statyczna	5200 kg

Wymiary

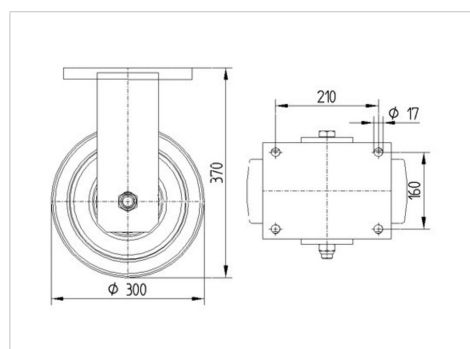

Zalety

Łatwość toczenia	● ● ● ○ ○
Hałas związany z ruchem	● ● ● ○ ○
Ścieranie	● ● ● ● ○
Ochrona przed rdzą	● ● ● ○ ○

OMIKRON

9258STP300P66

EAN 4031582314137



BETTER MOBILITY. BETTER LIFE.

Mocowanie

