

KAPPA

9651FTP300P64

EAN 4031582314557

Zwenkwiel met fixeermogelijkheid, Vork en plaat van gelast staal, verzinkt-chromatiseerd, verzinkt chromatiseerd, zwenklager voorzien van axiaal kogellager én kegellager, geschroefd en geborgd, met smeernippel, wielas geschroefd, plaatbevestiging. Wielkern van gietijzer met gegoten polyurethaan loopvlak, voorzien van precisiekogellagers



BETTER MOBILITY. BETTER LIFE.



Foto kan afwijken van het originele product

Technische gegevens

Wieldiameter	300 mm
Wielbreedte	80 mm
Wielbreedte	140 mm
Plaatafmeting	175 x 140 mm
Boutgatafstand	140 x 105 mm
Bevestigingsgat	15 mm
DOM-Ø	140 mm
Uitlading	76 mm
Uitzwenking - Ø	460 mm
Bouwhoogte	355 mm
Temperatuur	- 10 / + 60 °C
Standaard	EN 12533
Eigen gewicht	21.654 kg
Zwenkradius	230 mm
Hardheid van de band	Shore D 42
Dyn. draagvermogen	2000 kg
Statisch draagvermogen	4000 kg

Kenmerken

Rolweerstand	● ● ● ● ○
Verplaatsingsgeluid	● ● ● ○ ○
Strepen	● ● ● ● ○
Roest bescherming	● ● ● ○ ○

Afmetingen

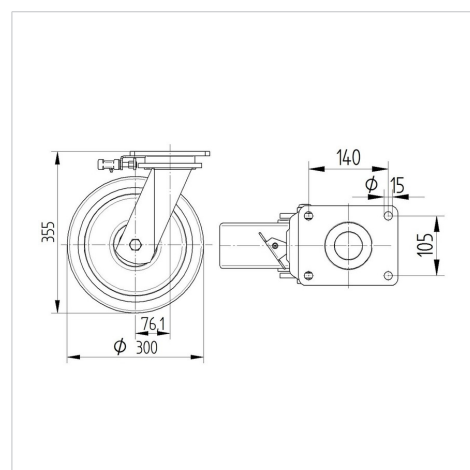

Structuur en montage



KAPPA

9651FTP300P64

EAN 4031582314557



BETTER MOBILITY. BETTER LIFE.

Structuur en montage

