

# KAPPA

## 9681FTP100P63

EAN 4031582315363

Поворотний ролик з фіксатором напрямку, корпус та диск, сталевий, зварний, покритий блискучим цинком, пофарбований блакитним кольором, ущільнений однорядний шарнірний подвійний шарикопідшипник, нарізний шворінь та затискна запобіжна гайка, змащувальний ніпель, вісь колеса з гайкою, кріплення пластини. Центр колеса із чавуна, протектор: поліуретан, литий, прецизійний шарикопідшипник

# TENTE

BETTER MOBILITY. BETTER LIFE.



Picture may differ from original product

### Технічні характеристики

Діаметр колеса	100 MM
Ширина колеса	50 MM
ширина ролика	110 MM
розмір пластини	135 x 110 MM
Центри отворів диску	105 x 80/75 MM
Отвір диску	11 MM
Купол діаметром	111 MM
зсув	41 MM
Зчеплення шарніру	190 MM
Загальна висота	145 MM
Температура	- 10 / + 60 °C
Стандарт	EN 12533
Вага	5.303 кг
радіус повороту	95 MM
Міцність покриття	Міцність за Шором D 42
Вантажопідйомність	450 кг
допустиме навантаження (статичне)	900 кг

### Advantages at a glance

Характеристики обертання	● ● ● ● ○
Шум при переміщенні	● ● ● ○ ○
Тертя	● ● ● ● ○
Стійкий до корозії	● ● ● ○ ○

### Dimensions

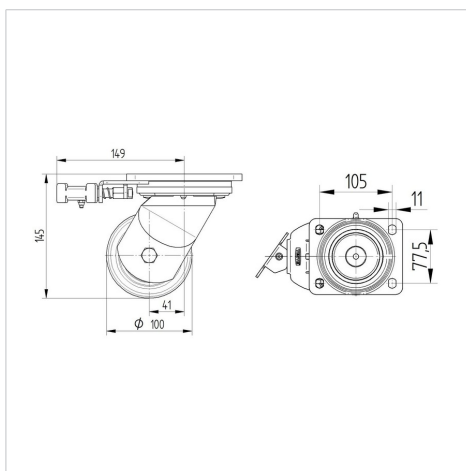

### Structure & Mounting



# KAPPA

9681FTP100P63

EAN 4031582315363



BETTER MOBILITY. BETTER LIFE.

## Structure & Mounting

