

## KAPPA

## 9688ITP250P63 Flat

EAN 4031582316520

固定キャスター，フォークとプレートは溶接留め、亜鉛メッキ、ナット付ホイール軸，プレートによる取付け。

ホイールセンター：アルミニウム

タイヤ：ポリウレタン、鋳物、精密ボールベアリング

TENTE

BETTER MOBILITY. BETTER LIFE.



Picture may differ from original product

## 技術データ

ホイール径	250 mm
ホイール幅	55 mm
キャスターの幅	98 mm
プレートサイズ	135 x 110 mm
プレート穴位置	105 x 80/75 mm
プレート穴径	11 mm
取付台座直径	96 mm
取付高	305 mm
耐熱温度	- 10 / + 60 摂氏
規格	EN 12532
重さ	4.63 kg
タイヤの硬さ	shore D 42
耐荷重	1000 kg
静荷重	2000 kg

## Dimensions

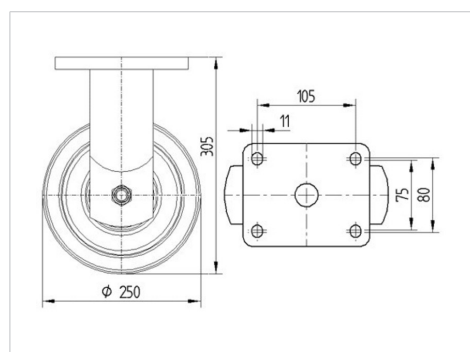

## Advantages at a glance

回転抵抗	●	●	●	●	○
動作ノイズ	●	●	●	○	○
摩擦	●	●	●	●	○
さび止め	●	●	●	○	○

# KAPPA

9688ITP250P63 Flat

EAN 4031582316520



BETTER MOBILITY. BETTER LIFE.

## Structure & Mounting

---

