

KAPPA

9688T00150P63

EAN 4031582316568

固定キャスター、フォークとプレートは溶接留め、亜鉛メッキ、ナット付ホイール軸、プレートによる取付け。

ホイールセンター：ポリアミド
重量物用、ブレンベアリング

TENTE

BETTER MOBILITY. BETTER LIFE.



Picture may differ from original product

技術データ

ホイール径	150 mm
ホイール幅	50 mm
キャスターの幅	98 mm
プレートサイズ	135 x 110 mm
プレート穴位置	105 x 80/75 mm
プレート穴径	11 mm
取付台座直径	96 mm
取付高	200 mm
耐熱温度	- 40 / + 80 摂氏
規格	EN 12533
重さ	2.965 kg
タイヤの硬さ	shore D 75
耐荷重	800 kg
静荷重	1600 kg

Dimensions

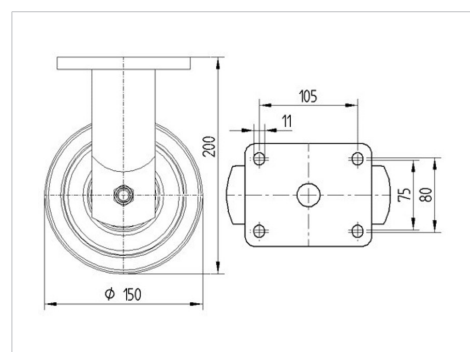

Advantages at a glance

回転抵抗	● ● ● ● ○
動作ノイズ	● ○ ○ ○ ○
摩擦	● ● ● ● ●
さび止め	● ● ● ○ ○

KAPPA

9688T00150P63

EAN 4031582316568



BETTER MOBILITY. BETTER LIFE.

Structure & Mounting

