

OMIKRON TWIN

9950FTP400P68

EAN 4031582316841

Önbeálló görgő, Hegesztett villaszerkezet és talplemez, cinkkromátozott, zárt kettős csapágy és kúpcsapágy a nyakban, menetes csapszeg rögzített anyával, zsírozószemmel, csavarozott tengely, talplemezes rögzítés. Öntöttvas keréktárcsa, öntött poliuretán futófelület, golyóscsapágy

TENTE

BETTER MOBILITY. BETTER LIFE.



A kép eltérhet az eredeti terméktől

Műszaki adatok

Keréktárcsa átmérő	400 mm
Kerékszélesség	80 mm
Görgő szélessége	285 mm
Talplemez mérete	270 x 250 mm
Talplemez furatok távolsága	230 x 210 mm
Furat	17 mm
Nyakátmérő	250.5 mm
Utánfutás	105 mm
Körbeforgás	635 mm
Teljes magasság	510 mm
Hőtartomány	- 10 / + 60 °C
Szabvány	EN 12533
Súly	91.09 kg
Fordulókör sugara	317.5 mm
Futófelület keménysége	Shore D 42
Terhelhetőség	6000 kg
Statikus teherbírás	12000 kg

Előnyök egy pillantással

Gördülési ellenállás	● ● ● ● ○
Mozgás közbeni zaj	● ● ● ○ ○
Kopás	● ● ● ● ○
Rozsda elleni védelem	● ● ● ○ ○

Méretetek

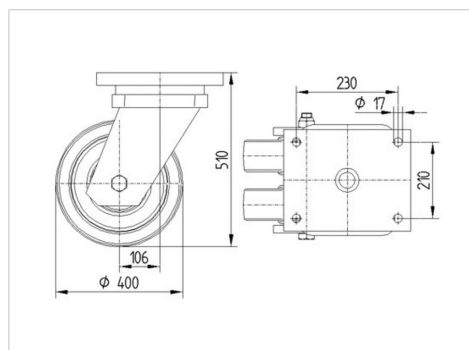

Szerkezet és Szerelés

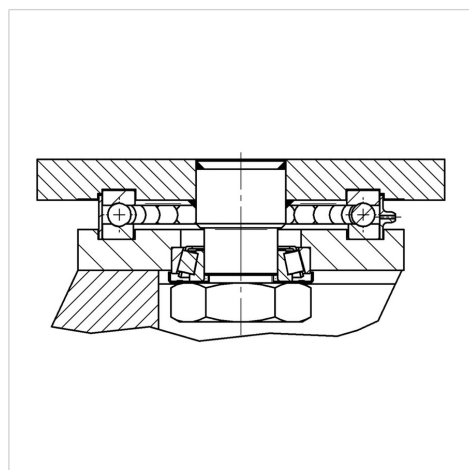

OMIKRON TWIN

9950FTP400P68

EAN 4031582316841



BETTER MOBILITY. BETTER LIFE.

Szerkezet és Szerelés

