

# PURETECH

DIK075x25-Ø6

EAN 4031582070149

Núcleo de rueda de chapa de acero, zincado cromado, bandaje de goma gris, no deja huella, cojinete de bolas con doble cono

**TENTE**

BETTER MOBILITY. BETTER LIFE.



La foto puede diferir del producto original

## Datos técnicos

Diámetro de la rueda	75 mm
Ancho de la rueda	25 mm
Diámetro del eje	6 mm
Longitud de cubo	28 mm
Temperatura	- 20 / + 85 °C
Norma	EN 12530
Peso de la rueda	0.22 kg
Dureza del bandaje	Shore A 80
Capacidad de carga	55 kg
Capacidad de carga estática	110 kg

## Dimensiones

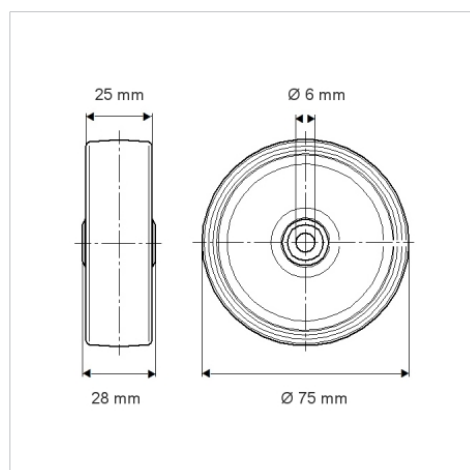

## Ventajas en un vistazo

Resistencia a la rodadura	● ● ● ○ ○
Ruido de movimiento	● ● ● ○ ○
Desgaste	● ● ● ○ ○
Protección contra el óxido	● ● ● ○ ○