

PURETECH

DIK100x32- 8

EAN 4031582070156

ホイールセンター：プレススチール、
 タイヤ：硬質ゴム、ノーマーキング加工、スレッドガード付、円錐ボールベアリング

TENTE

BETTER MOBILITY. BETTER LIFE.



Picture may differ from original product

技術データ

ホイール径	100 mm
ホイール幅	32 mm
車軸穴直径	8 mm
ハブの長さ	36 mm
耐熱温度	- 20 / + 85 摂氏
規格	EN 12530
重さ	0.444 kg
タイヤの硬さ	shore A 80
耐荷重	80 kg
静荷重	160 kg

Dimensions

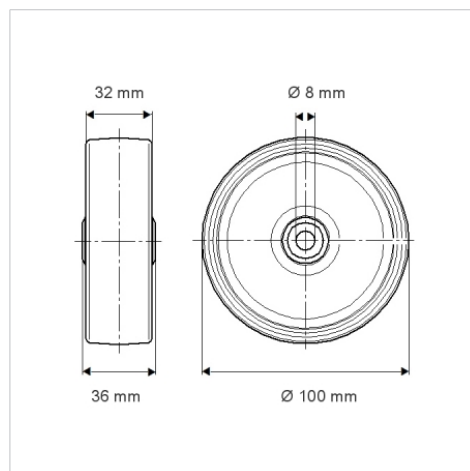

Advantages at a glance

回転抵抗	● ● ● ○ ○
動作ノイズ	● ● ● ○ ○
摩擦	● ● ● ○ ○
さび止め	● ● ● ○ ○