

PURETECH

DIR100x30-Ø12

EAN 4031582317756

Корпус на колелото от стоманена ламарина, работна повърхнина от гума сива, немаркираща, ролков лагер

TENTE

BETTER MOBILITY. BETTER LIFE.



Снимката може да се различава от оригиналния продукт

Технически данни

Диаметър на колело	100 мм
Ширина на гумите	30 мм
Отвор на оста-Ø	12 мм
Дължина на втулката	44.4 мм
Температура	- 20 / + 85 °C
Стандарт	EN 12532
Тегло	0.278 кг
Твърдост на работната повърхнина	Твърдост по Шор А 80
Динамична товароносимост	70 кг
Статична товароносимост	140 кг

Размери

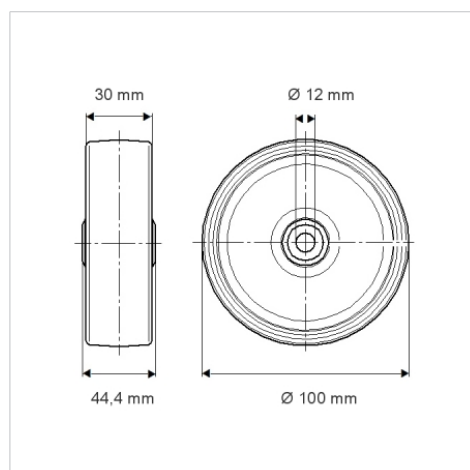

Бляскави предимства

Съпротивление при завъртане	● ● ● ○ ○
Шум при движение	● ● ● ○ ○
Износване	● ● ● ○ ○
Защита от ръжда	● ● ● ○ ○