

PURETECH

DIR100x30-Ø12

EAN 4031582317756

Центр колеса из прессованной стали, Протектор: литая резина, серая не оставляющая следов, роликовый подшипник

TENTE

BETTER MOBILITY. BETTER LIFE.



Picture may differ from original product

Технические характеристики

Диаметр колеса	100 мм
Ширина колеса	30 мм
Отверстие оси Ø	12 мм
Длина втулки	44.4 мм
Температура	- 20 / + 85 °C
Стандарт	EN 12532
Вес	0.278 кг
Твердость протектора	твердость по Шору А 80
Допустимая динамическая нагрузка	70 кг
Допустимая статическая нагрузка	140 кг

Dimensions

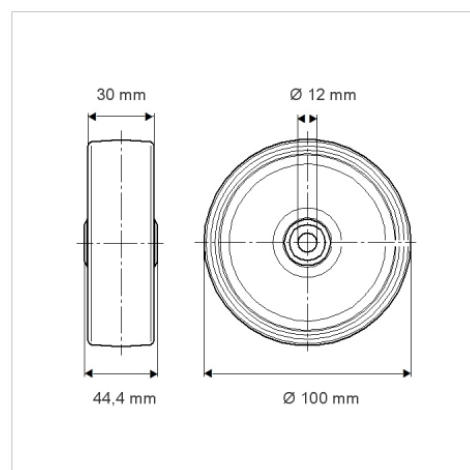

Advantages at a glance

Качество качения	● ● ● ○ ○
Шум движения	● ● ● ○ ○
Трение	● ● ● ○ ○
Коррозионная стойкость	● ● ● ○ ○