

PURETECH

DIR160x40-Ø20

EAN 4031582317770

Центр колеса из прессованной стали, Протектор: литая резина, серая не оставляющая следов, роликовый подшипник

TENTE

BETTER MOBILITY. BETTER LIFE.



Picture may differ from original product

Технические характеристики

Диаметр колеса	160 мм
Ширина колеса	40 мм
Отверстие оси Ø	20 мм
Длина втулки	58 мм
Температура	- 20 / + 85 °C
Стандарт	EN 12532
Вес	0.993 кг
Твердость протектора	твердость по Шору А 80
Допустимая динамическая нагрузка	135 кг
Допустимая статическая нагрузка	270 кг

Dimensions

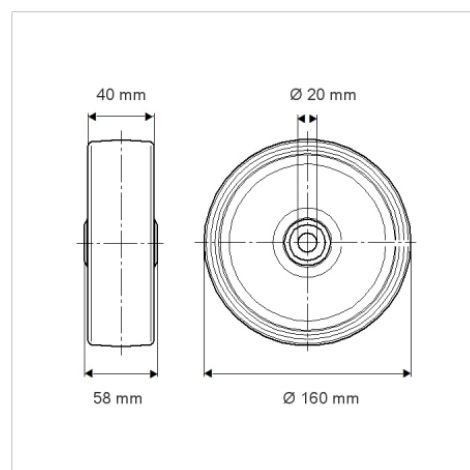

Advantages at a glance

Качество качения	● ● ● ○ ○
Шум движения	● ● ● ○ ○
Трение	● ● ● ○ ○
Коррозионная стойкость	● ● ● ○ ○