

PURETECH

DYK075x25-Ø6

EAN 4031582318234

Корпус на колело от стоманена ламарина, работна повърхнина от черна гума, не се оцветява при контакт, електропроводима, със защита от нишки, конусовиден сачмен лагер

TENTE

BETTER MOBILITY. BETTER LIFE.



Снимката може да се различава от оригиналния продукт

Технически данни

Диаметър на колело	75 мм
Ширина на гумите	25 мм
Отвор на оста-Ø	6 мм
Дължина на втулката	28 мм
Температура	- 20 / + 85 °C
Стандарт	EN 12530
Тегло	0.198 кг
Твърдост на работната повърхнина	Твърдост по Шор А 80
Динамична товароносимост	55 кг
Статична товароносимост	110 кг

Размери

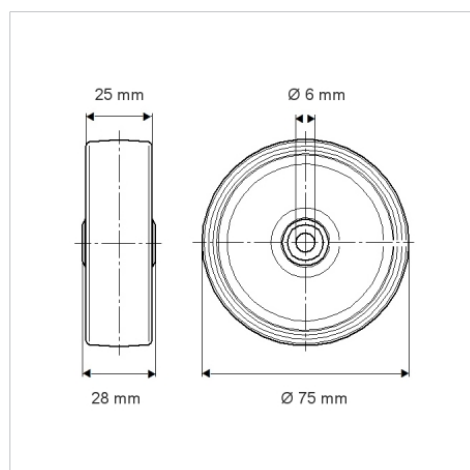

Бляскави предимства

Съпротивление при завъртане	● ● ● ○ ○
Шум при движение	● ● ● ○ ○
Износване	● ● ● ○ ○
Защита от ръжда	● ● ● ○ ○