

PURETECH

DYK075x25-Ø6

EAN 4031582318234

Préselt acéllemez keréktárcsa, fekete, nyommentes tömörgumi futófelület szálvédővel, kúpos golyóscsapágy

TENTE

BETTER MOBILITY. BETTER LIFE.



A kép eltérhet az eredeti terméktől

Műszaki adatok

Kerékátmérő	75 mm
Kerékszélesség	25 mm
Tengelyfurat átmérője	6 mm
Agyhossz	28 mm
Hőtartomány	- 20 / + 85 °C
Szabvány	EN 12530
Súly	0.198 kg
Futófelület keménysége	Shore A 80
Terhelhetőség	55 kg
Statikus teherbírás	110 kg

Méretetek

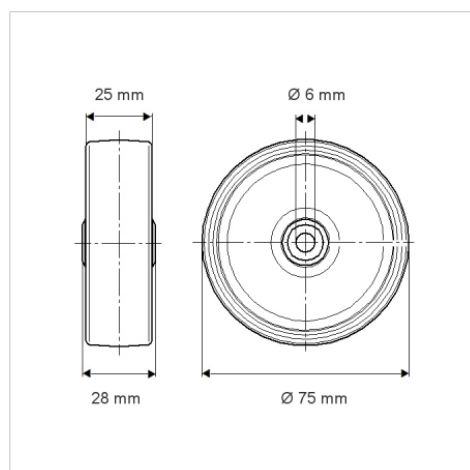

Előnyök egy pillantással

Gördülési ellenállás	● ● ● ○ ○
Mozgás közbeni zaj	● ● ● ○ ○
Kopás	● ● ● ○ ○
Rozsda elleni védelem	● ● ● ○ ○