

PURETECH

DYK075x25-Ø6

EAN 4031582318234

Piasta z tłoczonej blachy stalowej, bieżnia z czarnej, pełnej gumy nie pozostawiającej przebarwień kontaktowych na podłożu. Osłonki boczne, łożyska kulkowe stożkowe.

TENTE

BETTER MOBILITY. BETTER LIFE.



Zdjęcie może różnić się od oryginalnego produktu.

Dane techniczne

Koło-Ø	75 mm
Szerokość koła	25 mm
Średnica osi - Ø	6 mm
Szerokość piasty	28 mm
Zakres temperatury	- 20 / + 85 °C
Standard	EN 12530
Masa	0.198 kg
Twardość bieżni	Shore A 80
Nośność dynamiczna	55 kg
Nośność statyczna	110 kg

Wymiary

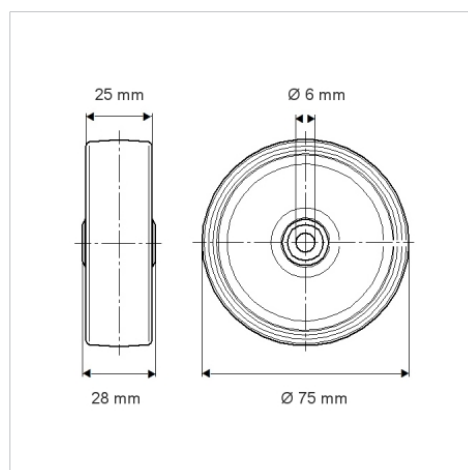

Zalety

Łatwość toczenia	● ● ● ○ ○
Hałas związany z ruchem	● ● ● ○ ○
Ścieranie	● ● ● ○ ○
Ochrona przed rdzą	● ● ● ○ ○