

PURETECH

DYK075x25-Ø6

EAN 4031582318234

Центр колеса из прессованной стали, Протектор: литая резина, черная, не оставляющая следов, с защитными колпаками, конусный шарикоподшипник

TENTE

BETTER MOBILITY. BETTER LIFE.



Picture may differ from original product

Технические характеристики

Диаметр колеса	75 мм
Ширина колеса	25 мм
Отверстие оси Ø	6 мм
Длина втулки	28 мм
Температура	- 20 / + 85 °C
Стандарт	EN 12530
Вес	0.198 кг
Твердость протектора	твердость по Шору А 80
Допустимая динамическая нагрузка	55 кг
Допустимая статическая нагрузка	110 кг

Dimensions

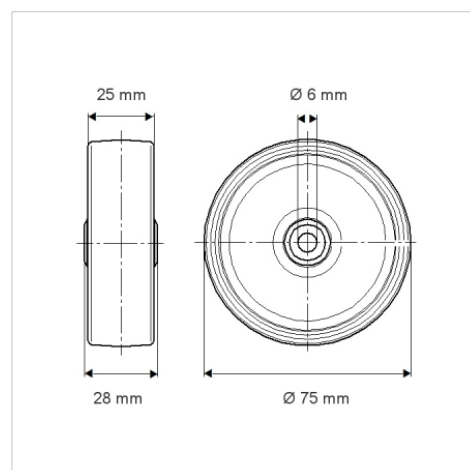

Advantages at a glance

Качество качения	● ● ● ○ ○
Шум движения	● ● ● ○ ○
Трение	● ● ● ○ ○
Коррозионная стойкость	● ● ● ○ ○