

PURETECH

DYK125x32-Ø8

EAN 4031582318258

Корпус на колело от стоманена ламарина, работна повърхнина от черна гума, не се оцветява при контакт, електропроводима, със защита от нишки, конусовиден сачмен лагер

TENTE

BETTER MOBILITY. BETTER LIFE.



Снимката може да се различава от оригиналния продукт

Технически данни

Диаметър на колело	125 мм
Ширина на гумите	32 мм
Отвор на оста-Ø	8 мм
Дължина на втулката	36 мм
Температура	- 20 / + 85 °C
Стандарт	EN 12530
Тегло	0.614 кг
Твърдост на работната повърхнина	Твърдост по Шор А 80
Динамична товароносимост	100 кг
Статична товароносимост	200 кг

Размери

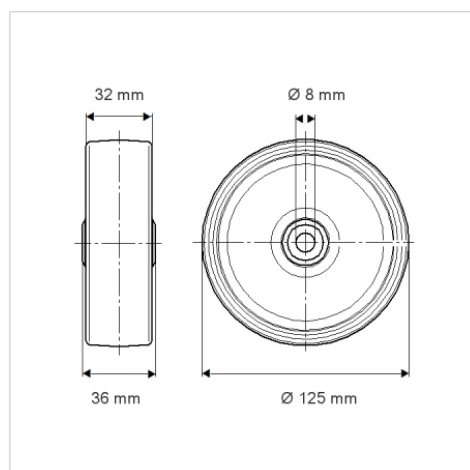

Бляскави предимства

Съпротивление при завъртане	● ● ● ○ ○
Шум при движение	● ● ● ○ ○
Износване	● ● ● ○ ○
Защита от ръжда	● ● ● ○ ○