

NOVATECH

FTP100x50-Ø20 HL60

EAN 4031582329391

Wielkern van gietijzer met gegoten polyurethaan loopvlak, voorzien van precisiekogellagers



BETTER MOBILITY. BETTER LIFE.



Foto kan afwijken van het originele product

Technische gegevens

| | |
|------------------------|----------------|
| Wieldiameter | 100 mm |
| Wielbreedte | 50 mm |
| Asgat-Ø | 20 mm |
| Naaflengte | 60 mm |
| Temperatuur | - 10 / + 60 °C |
| Standaard | EN 12533 |
| Eigen gewicht | 1.668 kg |
| Hardheid van de band | Shore D 42 |
| Dyn. draagvermogen | 450 kg |
| Statisch draagvermogen | 900 kg |

Afmetingen

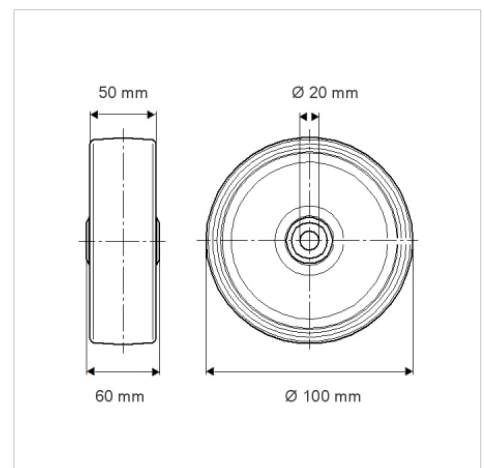

Kenmerken

| | |
|---------------------|-----------|
| Rolweerstand | ● ● ● ● ○ |
| Verplaatsingsgeluid | ● ● ● ○ ○ |
| Strepen | ● ● ● ● ○ |
| Roest bescherming | ● ● ● ○ ○ |

Structuur en montage

