

NOVATECH

FTP150x50-Ø25 HL60

EAN 4031582329476

núcleo de rueda de hierro fundido, barnizado, bandaje de poliuretano fundido, cojinete de bolas de precisión

TENTE

BETTER MOBILITY. BETTER LIFE.



La foto puede diferir del producto original

Datos técnicos

Diámetro de la rueda	150 mm
Ancho de la rueda	50 mm
Diámetro del eje	25 mm
Longitud de cubo	60 mm
Temperatura	- 10 / + 60 °C
Norma	EN 12533
Peso de la rueda	3.564 kg
Dureza del bandaje	Shore D 42
Capacidad de carga	700 kg
Capacidad de carga estática	1400 kg

Dimensiones

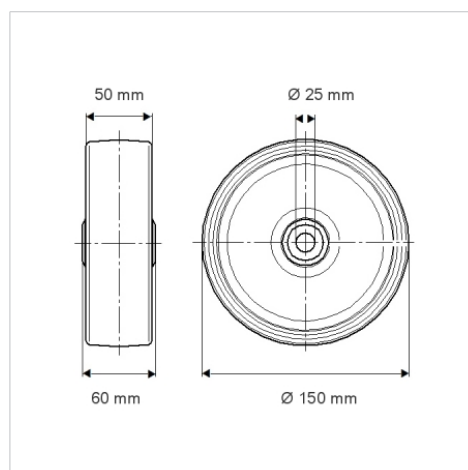

Ventajas en un vistazo

Resistencia a la rodadura	● ● ● ● ○
Ruido de movimiento	● ● ● ○ ○
Desgaste	● ● ● ● ○
Protección contra el óxido	● ● ● ○ ○

Estructura y montaje

