

NOVATECH

FTP150x50-Ø25 HL60

EAN 4031582329476

Центр колеса із чавуна, протектор: поліуретан, литий, прецизійний шарикопідшипник

TENTE

BETTER MOBILITY. BETTER LIFE.



Picture may differ from original product

Технічні характеристики

Діаметр колеса	150 MM
Ширина колеса	50 MM
Діаметр отвору осі	25 MM
Довжина ступиці	60 MM
Температура	- 10 / + 60 °C
Стандарт	EN 12533
Вага	3.564 кг
Міцність покриття	Міцність за Шором D 42
Вантажопідйомність	700 кг
допустиме навантаження (статичне)	1400 кг

Advantages at a glance

Характеристики обертання	● ● ● ● ○
Шум при переміщенні	● ● ● ○ ○
Тертя	● ● ● ● ○
Стійкий до корозії	● ● ● ○ ○

Dimensions

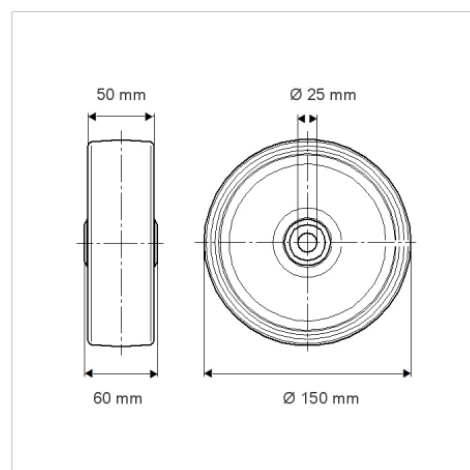

Structure & Mounting

