

NOVATECH

FTP150x60-Ø25 HL60

EAN 4031582329520

铸铁制轮心，
轮面：聚亚安酯，浇铸成型，精密滚珠轴承



BETTER MOBILITY. BETTER LIFE.



Picture may differ from original product

技术数据

轮子直径	150 毫米
车轮宽度	60 毫米
轮轴孔 直径	25 毫米
轴心长度	60 毫米
温度	- 10 / + 60 摄氏度
标准	EN 12533
重量	3.94 公斤
轮面硬度	支杆 D 42
动(力)载重量	800 公斤
静载重量	1600 公斤

Dimensions

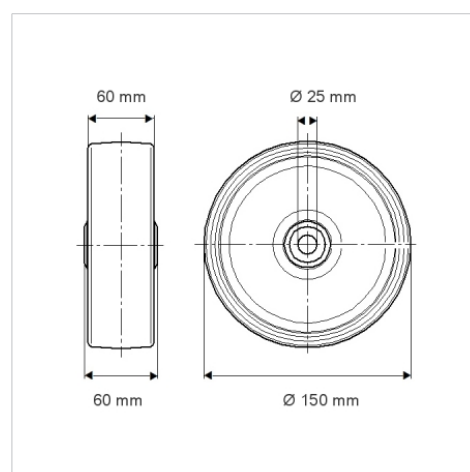

Advantages at a glance

滚动阻力	● ● ● ● ○
运动噪音	● ● ● ○ ○
磨损	● ● ● ● ○
防锈	● ● ● ○ ○

Structure & Mounting

