

# NOVATECH

FTP160x50-Ø20 HL60

EAN 4031582329551

Piasta odlewana z żeliwa, bieżnia z lanego poliuretanu. Łożyska kulkowe zwykłe.

**TENTE**

BETTER MOBILITY. BETTER LIFE.



Zdjęcie może różnić się od oryginalnego produktu.

## Dane techniczne

Koło-Ø	160 mm
Szerokość koła	50 mm
Średnica osi - Ø	20 mm
Szerokość piasty	60 mm
Zakres temperatury	- 10 / + 60 °C
Standard	EN 12533
Masa	2.565 kg
Twardość bieżni	Shore D 42
Nośność dynamiczna	900 kg
Nośność statyczna	1800 kg

## Wymiary

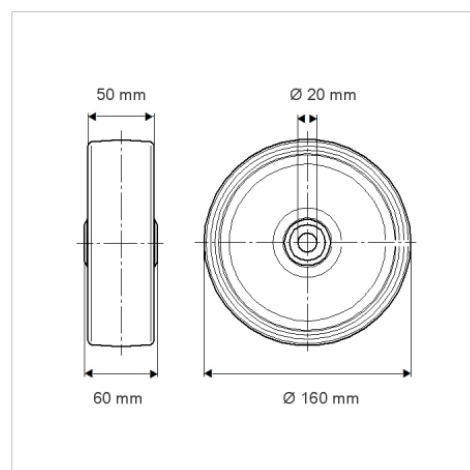

## Zalety

Łatwość toczenia	● ● ● ● ○
Hałas związany z ruchem	● ● ● ○ ○
Ścieranie	● ● ● ● ○
Ochrona przed rdzą	● ● ● ○ ○

## Mocowanie

