

NOVATECH

FTP250x100-Ø35 HL120

EAN 4031582319361

Centro della ruota in ghisa,
Fascia: poliuretano colato, mozzo su cuscinetti a sfere

TENTE

BETTER MOBILITY. BETTER LIFE.



L'immagine potrebbe essere diversa dal prodotto originale

Informazioni Tecniche

Diametro ruota	250 mm
Larghezza della ruota	100 mm
Foro asse Ø	35 mm
Lunghezza mozzo	120 mm
Temperatura	- 10 / + 60 °C
Norma	EN 12533
Peso	15.059 kg
Durezza della fascia	Shore D 42
Portata	2200 kg
Portata statica	4400 kg

Dimensioni

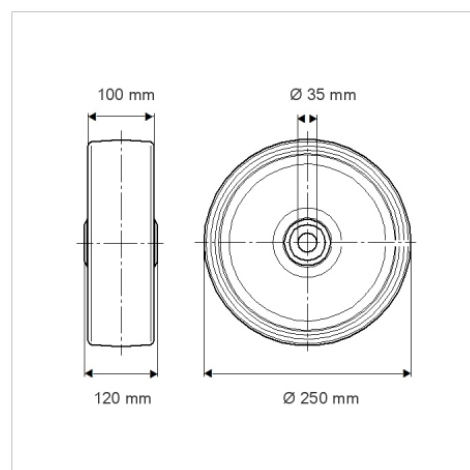

Caratteristiche

Resistenza al rotolamento	● ● ● ● ○
Silenziosità	● ● ● ○ ○
Abrasioni	● ● ● ● ○
Protezione dalla corrosione	● ● ● ○ ○

Struttura e montaggio

