

NOVATECH

FTP250x60-Ø25 HL62

EAN 4031582331066

Корпус на колело от чугун, работна повърхнина от излят полиуретан, прецизен сачмен лагер

TENTE

BETTER MOBILITY. BETTER LIFE.



Снимката може да се различава от оригиналния продукт

Технически данни

Диаметър на колело	250 мм
Ширина на гумите	60 мм
Отвор на оста-Ø	25 мм
Дължина на втулката	62 мм
Температура	- 10 / + 60 °C
Стандарт	EN 12533
Тегло	7.123 кг
Твърдост на работната повърхнина	Твърдост по Шор D 42
Динамична товароносимост	1400 кг
Статична товароносимост	2800 кг

Размери

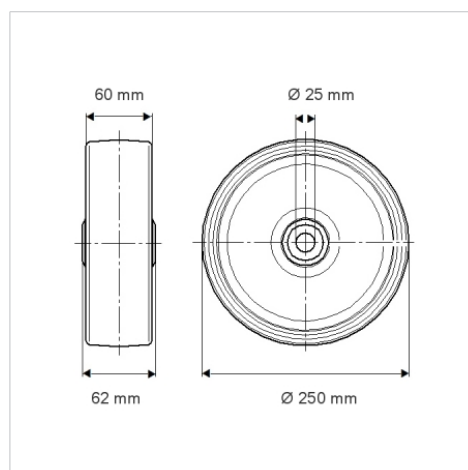

Бляскави предимства

Съпротивление при завъртане	● ● ● ● ○
Шум при движение	● ● ● ○ ○
Износване	● ● ● ● ○
Защита от ръжда	● ● ● ○ ○

Устройство и монтаж

