

NOVATECH

FTP250x60-Ø25 HL62

EAN 4031582331066

Wielkern van gietijzer met gegoten polyurethaan loopvlak, voorzien van precisiekogellagers



BETTER MOBILITY. BETTER LIFE.



Foto kan afwijken van het originele product

Technische gegevens

Wieldiameter	250 mm
Wielbreedte	60 mm
Asgat-Ø	25 mm
Naaflengte	62 mm
Temperatuur	- 10 / + 60 °C
Standaard	EN 12533
Eigen gewicht	7.123 kg
Hardheid van de band	Shore D 42
Dyn. draagvermogen	1400 kg
Statisch draagvermogen	2800 kg

Afmetingen

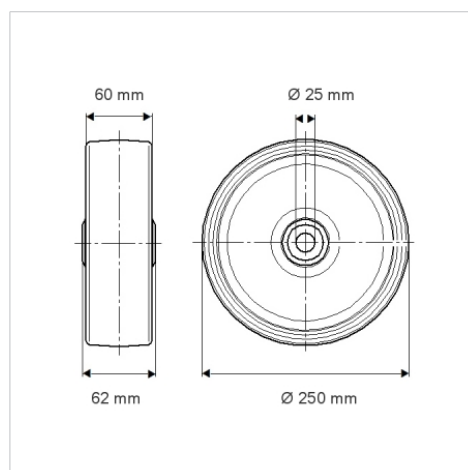

Kenmerken

Rolweerstand	● ● ● ● ○
Verplaatsingsgeluid	● ● ● ○ ○
Strepen	● ● ● ● ○
Roest bescherming	● ● ● ○ ○

Structuur en montage

