

NOVATECH

FTP250x60-Ø25 HL62

EAN 4031582331066

Núcleo da roda de aço fundido, envernizado, superfície de rodagem de poliuretano fundido, rolamento rígido de esferas

TENTE

BETTER MOBILITY. BETTER LIFE.



Picture may differ from original product

Dados técnicos

Diâmetro da roda	250 mm
Largura da roda	60 mm
Diâmetro do eixo	25 mm
comprimento do cubo da roda	62 mm
Temperatura	- 10 / + 60 °C
Norma	EN 12533
Peso da roda	7.123 kg
Dureza da superfície de rodagem	Shore D 42
Capacidade de carga	1400 kg
Cap. de carga estática	2800 kg

Dimensions

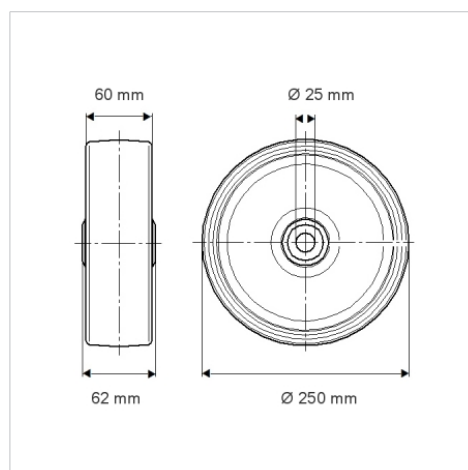

Advantages at a glance

Resistência de rolamento	● ● ● ● ○
Ruído de movimento	● ● ● ○ ○
Desgaste	● ● ● ● ○
Proteção contra oxidação	● ● ● ○ ○

Structure & Mounting

