

# NOVATECH

FTP250x60-Ø25 HL62

EAN 4031582331066

Центр колеса із чавуна, протектор: поліуретан, литий, прецизійний шарикопідшипник

**TENTE**

BETTER MOBILITY. BETTER LIFE.



Picture may differ from original product

## Технічні характеристики

Діаметр колеса	250 MM
Ширина колеса	60 MM
Діаметр отвору осі	25 MM
Довжина ступиці	62 MM
Температура	- 10 / + 60 °C
Стандарт	EN 12533
Вага	7.123 кг
Міцність покриття	Міцність за Шором D 42
Вантажопідйомність	1400 кг
допустиме навантаження (статичне)	2800 кг

## Advantages at a glance

Характеристики обертання	● ● ● ● ○
Шум при переміщенні	● ● ● ○ ○
Тертя	● ● ● ● ○
Стійкий до корозії	● ● ● ○ ○

## Dimensions

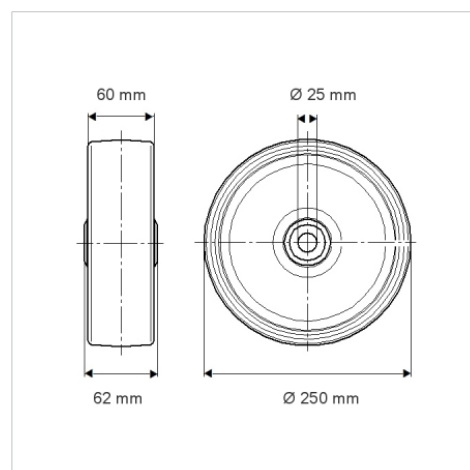

## Structure & Mounting

