

# NOVATECH

FTP250x80-Ø25 HL92

EAN 4031582319415

Centro della ruota in ghisa,  
Fascia: poliuretano colato, mozzo su cuscinetti a sfere

**TENTE**

BETTER MOBILITY. BETTER LIFE.



L'immagine potrebbe essere diversa dal prodotto originale

## Informazioni Tecniche

Diametro ruota	250 mm
Larghezza della ruota	80 mm
Foro asse Ø	25 mm
Lunghezza mozzo	92 mm
Temperatura	- 10 / + 60 °C
Norma	EN 12533
Peso	9.314 kg
Durezza della fascia	Shore D 42
Portata	1800 kg
Portata statica	3600 kg

## Dimensioni

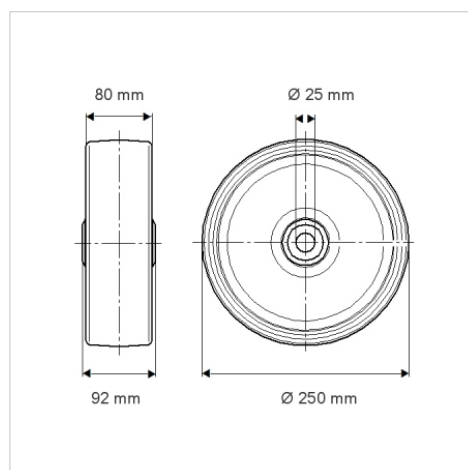

## Caratteristiche

Resistenza al rotolamento	● ● ● ● ○
Silenziosità	● ● ● ○ ○
Abrasioni	● ● ● ● ○
Protezione dalla corrosione	● ● ● ○ ○

## Struttura e montaggio

