

# NOVATECH

FTP250x80-Ø25 HL92

EAN 4031582319415

Wielkern van gietijzer met gegoten polyurethaan loopvlak, voorzien van precisiekogellagers



BETTER MOBILITY. BETTER LIFE.



Foto kan afwijken van het originele product

## Technische gegevens

Wieldiameter	250 mm
Wielbreedte	80 mm
Asgat-Ø	25 mm
Naaflengte	92 mm
Temperatuur	- 10 / + 60 °C
Standaard	EN 12533
Eigen gewicht	9.314 kg
Hardheid van de band	Shore D 42
Dyn. draagvermogen	1800 kg
Statisch draagvermogen	3600 kg

## Afmetingen

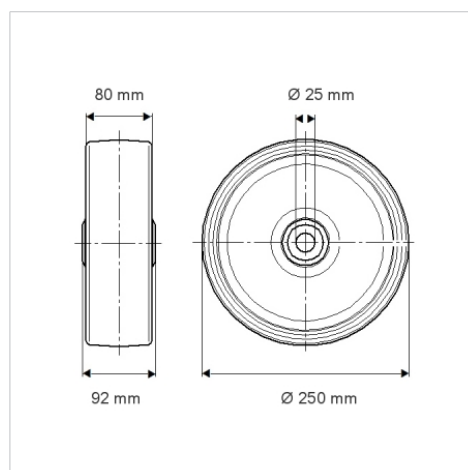

## Kenmerken

Rolweerstand	● ● ● ● ○
Verplaatsingsgeluid	● ● ● ○ ○
Strepen	● ● ● ● ○
Roest bescherming	● ● ● ○ ○

## Structuur en montage

