

# NOVATECH

FTP250x80-Ø25 HL92

EAN 4031582319415

Центр колеса из чугуна, Протектор: Полиуретан, литой, прецизионный шарикоподшипник

**TENTE**

BETTER MOBILITY. BETTER LIFE.



Picture may differ from original product

## Технические характеристики

Диаметр колеса	250 мм
Ширина колеса	80 мм
Отверстие оси Ø	25 мм
Длина втулки	92 мм
Температура	- 10 / + 60 °C
Стандарт	EN 12533
Вес	9.314 кг
Твердость протектора	твердость по Шору D 42
Допустимая динамическая нагрузка	1800 кг
Допустимая статическая нагрузка	3600 кг

## Advantages at a glance

Качество качения	● ● ● ● ○
Шум движения	● ● ● ○ ○
Трение	● ● ● ● ○
Коррозионная стойкость	● ● ● ○ ○

## Dimensions

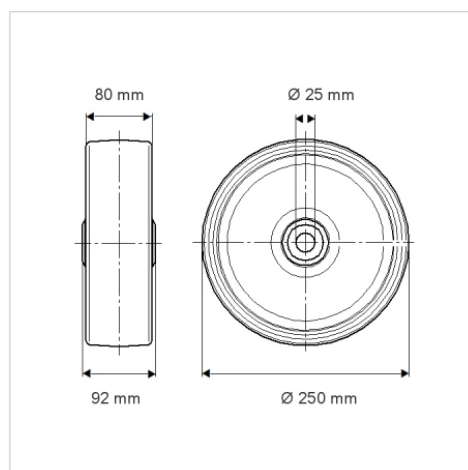

## Structure & Mounting

