

# NOVATECH

FTP250x80-Ø25 HL92

EAN 4031582319415

Центр колеса із чавуна, протектор: поліуретан, литий, прецизійний шарикопідшипник

**TENTE**

BETTER MOBILITY. BETTER LIFE.



Picture may differ from original product

## Технічні характеристики

Діаметр колеса	250 MM
Ширина колеса	80 MM
Діаметр отвору осі	25 MM
Довжина ступиці	92 MM
Температура	- 10 / + 60 °C
Стандарт	EN 12533
Вага	9.314 кг
Міцність покриття	Міцність за Шором D 42
Вантажопідйомність	1800 кг
допустиме навантаження (статичне)	3600 кг

## Advantages at a glance

Характеристики обертання	● ● ● ● ○
Шум при переміщенні	● ● ● ○ ○
Тертя	● ● ● ● ○
Стійкий до корозії	● ● ● ○ ○

## Dimensions

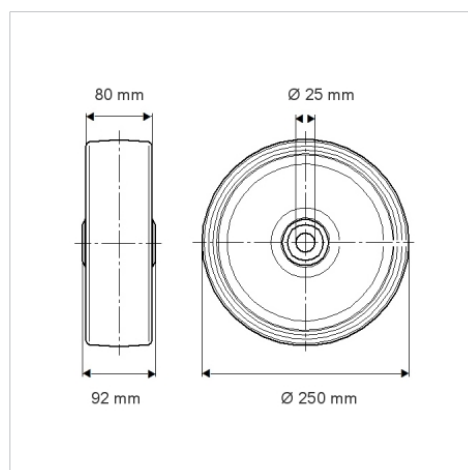

## Structure & Mounting

