

NOVATECH

FTP250x80-Ø30 HL90

EAN 4031582319422

Корпус на колело от чугун, работна повърхнина от излят полиуретан, прецизен сачмен лагер

TENTE

BETTER MOBILITY. BETTER LIFE.



Снимката може да се различава от оригиналния продукт

Технически данни

Диаметър на колело	250 мм
Ширина на гумите	80 мм
Отвор на оста-Ø	30 мм
Дължина на втулката	90 мм
Температура	- 10 / + 60 °C
Стандарт	EN 12533
Тегло	9.262 кг
Твърдост на работната повърхнина	Твърдост по Шор D 42
Динамична товароносимост	1800 кг
Статична товароносимост	3600 кг

Размери

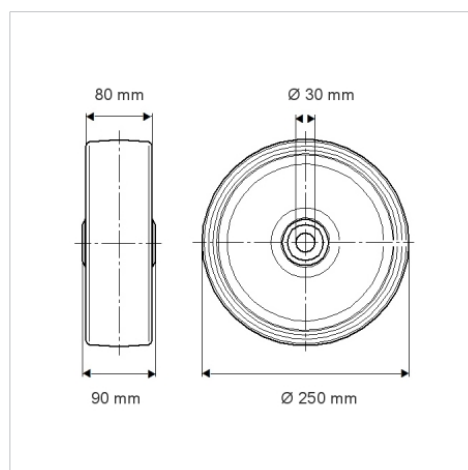

Бляскави предимства

Съпротивление при завъртане	● ● ● ● ○
Шум при движение	● ● ● ○ ○
Износване	● ● ● ● ○
Защита от ръжда	● ● ● ○ ○

Устройство и монтаж

