

# NOVATECH

FTP250x80-Ø30 HL90

EAN 4031582319422

Hjulfælg: Støbegods, Hjulbane: Polyuretan, DIN-kugleleje



BETTER MOBILITY. BETTER LIFE.



Illustrationen kan afvige fra originalen

## Tekniske data

Hjul-Ø	250 mm
Hjulbredde	80 mm
Boring-Ø	30 mm
Navlængde	90 mm
Temperaturinterval	- 10 / + 60 °C
Standard	EN 12533
Vægt	9.262 kg
Hjulbane hårdhed	Shore D 42
Belastning (dynamisk)	1800 kg
Belastning (statisk)	3600 kg

## Dimensioner

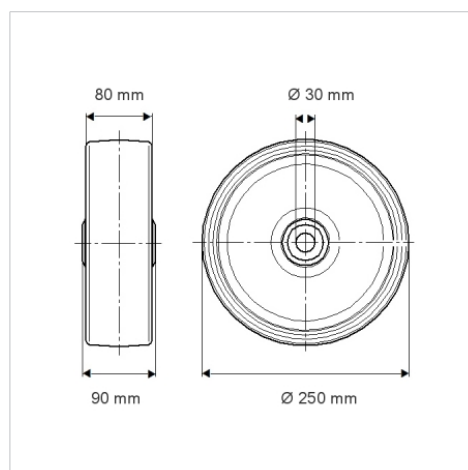

## Egenskaber/fordele

Rullemodstand	● ● ● ● ○
Kørselsstøj	● ● ● ○ ○
Slid	● ● ● ● ○
Rustbeskyttelse	● ● ● ○ ○

## Struktur og montering

