

# NOVATECH

## FTP250x80-Ø30 HL90

EAN 4031582319422

Corps de roue fonte, Bandage: polyuréthane coulé, roulements à billes de précision

# TENTE

BETTER MOBILITY. BETTER LIFE.



L'image peut différer du produit original

### Données techniques

Diamètre de roue	250 mm
Largeur de roue	80 mm
Alésage - Ø	30 mm
Longueur de moyeu	90 mm
Résistance à la température	- 10 / + 60 °C
Norme	EN 12533
Poids	9.262 kg
Dureté du bandage	Shore D 42
Capacité de charge dynamique	1800 kg
Capacité de charge statique	3600 kg

### Dimensions

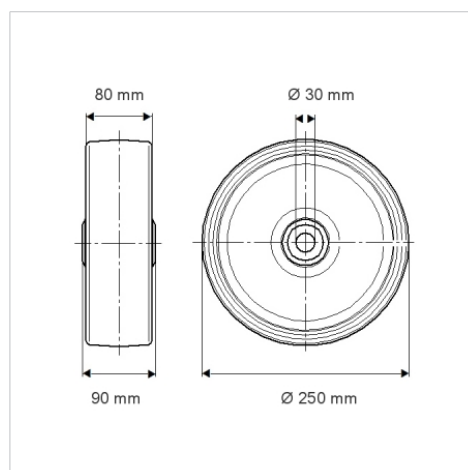

### Propriétés

Résistance au roulement	● ● ● ● ○
Bruit du mouvement	● ● ● ○ ○
Usure	● ● ● ● ○
Résistance à l'oxydation	● ● ● ○ ○

### Construction et montage

