

NOVATECH

FTP250x80-Ø30 HL90

EAN 4031582319422

Centro della ruota in ghisa,
Fascia: poliuretano colato, mozzo su cuscinetti a sfere

TENTE

BETTER MOBILITY. BETTER LIFE.



L'immagine potrebbe essere diversa dal prodotto originale

Informazioni Tecniche

Diametro ruota	250 mm
Larghezza della ruota	80 mm
Foro asse Ø	30 mm
Lunghezza mozzo	90 mm
Temperatura	- 10 / + 60 °C
Norma	EN 12533
Peso	9.262 kg
Durezza della fascia	Shore D 42
Portata	1800 kg
Portata statica	3600 kg

Dimensioni

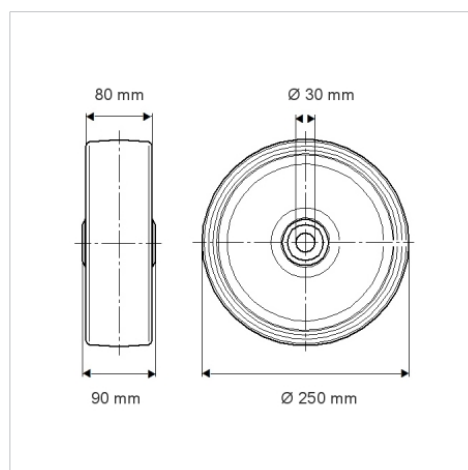

Caratteristiche

Resistenza al rotolamento	● ● ● ● ○
Silenziosità	● ● ● ○ ○
Abrasione	● ● ● ● ○
Protezione dalla corrosione	● ● ● ○ ○

Struttura e montaggio

