

NOVATECH

FTP250x80-Ø30 HL90

EAN 4031582319422

Wielkern van gietijzer met gegoten polyurethaan loopvlak, voorzien van precisiekogellagers



BETTER MOBILITY. BETTER LIFE.



Foto kan afwijken van het originele product

Technische gegevens

Wieldiameter	250 mm
Wielbreedte	80 mm
Asgat-Ø	30 mm
Naaflengte	90 mm
Temperatuur	- 10 / + 60 °C
Standaard	EN 12533
Eigen gewicht	9.262 kg
Hardheid van de band	Shore D 42
Dyn. draagvermogen	1800 kg
Statisch draagvermogen	3600 kg

Afmetingen

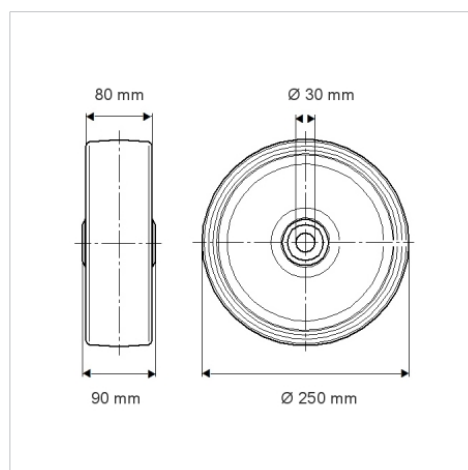

Kenmerken

Rolweerstand	● ● ● ● ○
Verplaatsingsgeluid	● ● ● ○ ○
Strepen	● ● ● ● ○
Roest bescherming	● ● ● ○ ○

Structuur en montage

