

NOVATECH

FTP250x80-Ø30 HL90

EAN 4031582319422

Центр колеса із чавуна, протектор: поліуретан, литий, прецизійний шарикопідшипник

TENTE

BETTER MOBILITY. BETTER LIFE.



Picture may differ from original product

Технічні характеристики

Діаметр колеса	250 MM
Ширина колеса	80 MM
Діаметр отвору осі	30 MM
Довжина ступиці	90 MM
Температура	- 10 / + 60 °C
Стандарт	EN 12533
Вага	9.262 кг
Міцність покриття	Міцність за Шором D 42
Вантажопідйомність	1800 кг
допустиме навантаження (статичне)	3600 кг

Advantages at a glance

Характеристики обертання	● ● ● ● ○
Шум при переміщенні	● ● ● ○ ○
Тертя	● ● ● ● ○
Стійкий до корозії	● ● ● ○ ○

Dimensions

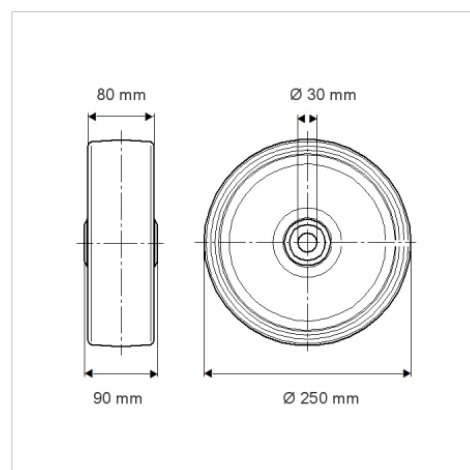

Structure & Mounting

