

NOVATECH

FTP300x100-Ø40 HL120

EAN 4031582319439

Центр колеса із чавуна, протектор: поліуретан, литий, прецизійний шарикопідшипник

TENTE

BETTER MOBILITY. BETTER LIFE.



Picture may differ from original product

Технічні характеристики

Діаметр колеса	300 MM
Ширина колеса	100 MM
Діаметр отвору осі	40 MM
Довжина ступиці	120 MM
Температура	- 10 / + 60 °C
Стандарт	EN 12533
Вага	18.81 кг
Міцність покриття	Міцність за Шором D 42
Вантажопідйомність	2600 кг
допустиме навантаження (статичне)	5200 кг

Advantages at a glance

Характеристики обертання	● ● ● ● ○
Шум при переміщенні	● ● ● ○ ○
Тертя	● ● ● ● ○
Стійкий до корозії	● ● ● ○ ○

Dimensions

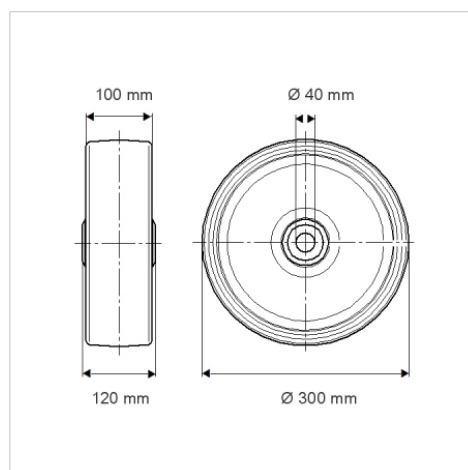

Structure & Mounting

