

NOVATECH

FTP300x50-Ø30 HL60

EAN 4031582319446

núcleo de rueda de hierro fundido, barnizado, bandaje de poliuretano fundido, cojinete de bolas de precisión

TENTE

BETTER MOBILITY. BETTER LIFE.



La foto puede diferir del producto original

Datos técnicos

Diámetro de la rueda	300 mm
Ancho de la rueda	50 mm
Diámetro del eje	30 mm
Longitud de cubo	60 mm
Temperatura	- 10 / + 60 °C
Norma	EN 12533
Peso de la rueda	11.086 kg
Dureza del bandaje	Shore D 42
Capacidad de carga	1400 kg
Capacidad de carga estática	2800 kg

Dimensiones

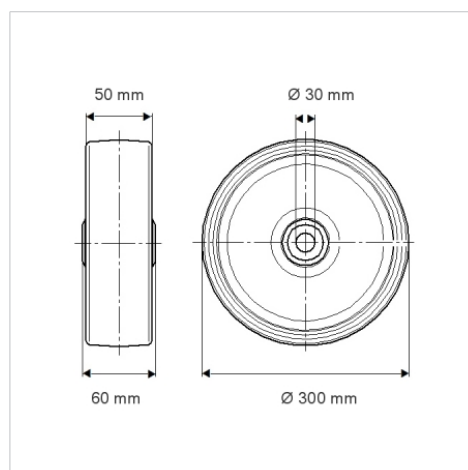

Ventajas en un vistazo

Resistencia a la rodadura	● ● ● ● ○
Ruido de movimiento	● ● ● ○ ○
Desgaste	● ● ● ● ○
Protección contra el óxido	● ● ● ○ ○

Estructura y montaje

