

NOVATECH

FTP300x80-Ø30 HL92

EAN 4031582331097

Корпус на колело от чугун, работна повърхнина от излят полиуретан, прецизен сачмен лагер

TENTE

BETTER MOBILITY. BETTER LIFE.



Снимката може да се различава от оригиналния продукт

Технически данни

Диаметър на колело	300 мм
Ширина на гумите	80 мм
Отвор на оста-Ø	30 мм
Дължина на втулката	92 мм
Температура	- 10 / + 60 °C
Стандарт	EN 12533
Тегло	14.768 кг
Твърдост на работната повърхнина	Твърдост по Шор D 42
Динамична товароносимост	2000 кг
Статична товароносимост	4000 кг

Размери

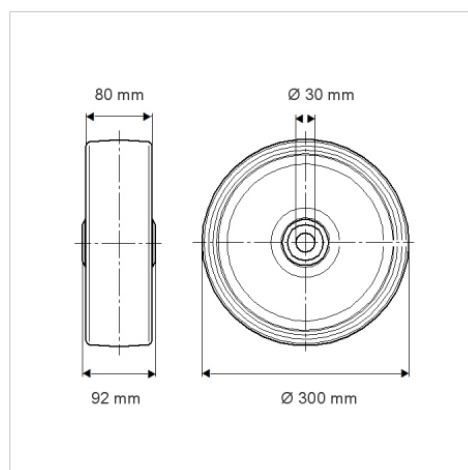

Бляскави предимства

Съпротивление при завъртане	● ● ● ● ○
Шум при движение	● ● ● ○ ○
Износване	● ● ● ● ○
Защита от ръжда	● ● ● ○ ○

Устройство и монтаж

