

# NOVATECH

FTP300x80-Ø30 HL92

EAN 4031582331097

Wielkern van gietijzer met gegoten polyurethaan loopvlak, voorzien van precisiekogellagers



BETTER MOBILITY. BETTER LIFE.



Foto kan afwijken van het originele product

## Technische gegevens

Wieldiameter	300 mm
Wielbreedte	80 mm
Asgat-Ø	30 mm
Naaflengte	92 mm
Temperatuur	- 10 / + 60 °C
Standaard	EN 12533
Eigen gewicht	14.768 kg
Hardheid van de band	Shore D 42
Dyn. draagvermogen	2000 kg
Statisch draagvermogen	4000 kg

## Afmetingen

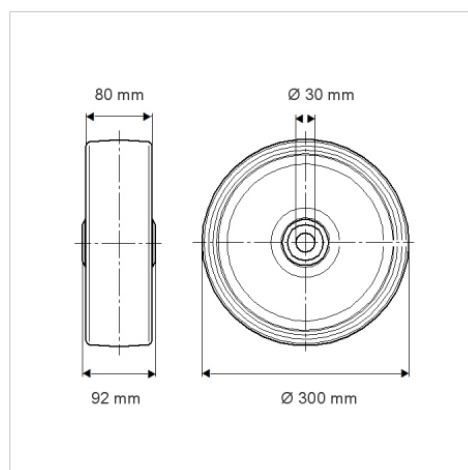

## Kenmerken

Rolweerstand	● ● ● ● ○
Verplaatsingsgeluid	● ● ● ○ ○
Strepen	● ● ● ● ○
Roest bescherming	● ● ● ○ ○

## Structuur en montage

