

NOVATECH

FTP400x100-Ø40 HL120

EAN 4031582319491

Центр колеса из чугуна, Протектор: Полиуретан, литой, прецизионный шарикоподшипник

TENTE

BETTER MOBILITY. BETTER LIFE.



Picture may differ from original product

Технические характеристики

Диаметр колеса	400 мм
Ширина колеса	100 мм
Отверстие оси Ø	40 мм
Длина втулки	120 мм
Температура	- 10 / + 60 °C
Стандарт	EN 12533
Вес	28.235 кг
Твердость протектора	твердость по Шору D 42
Допустимая динамическая нагрузка	3200 кг
Допустимая статическая нагрузка	6400 кг

Advantages at a glance

Качество качения	● ● ● ● ○
Шум движения	● ● ● ○ ○
Трение	● ● ● ● ○
Коррозионная стойкость	● ● ● ○ ○

Dimensions

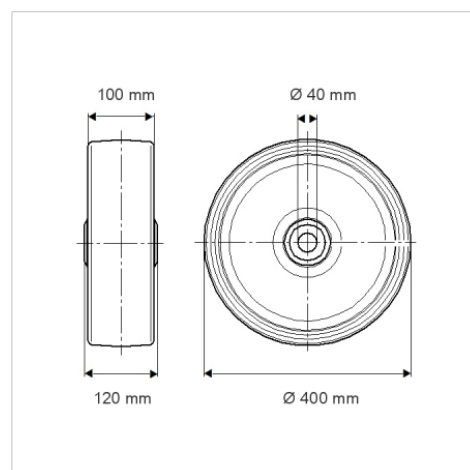

Structure & Mounting

