

NOVATECH

FTP400x80-Ø40 HL90

EAN 4031582319507

Корпус на колело от чугун, работна повърхнина от излят полиуретан, прецизен сачмен лагер

TENTE

BETTER MOBILITY. BETTER LIFE.



Снимката може да се различава от оригиналния продукт

Технически данни

Диаметър на колело	400 мм
Ширина на гумите	80 мм
Отвор на оста-Ø	40 мм
Дължина на втулката	90 мм
Температура	- 10 / + 60 °C
Стандарт	EN 12533
Тегло	23.598 кг
Твърдост на работната повърхнина	Твърдост по Шор D 42
Динамична товарносимост	2500 кг
Статична товарносимост	5000 кг

Размери

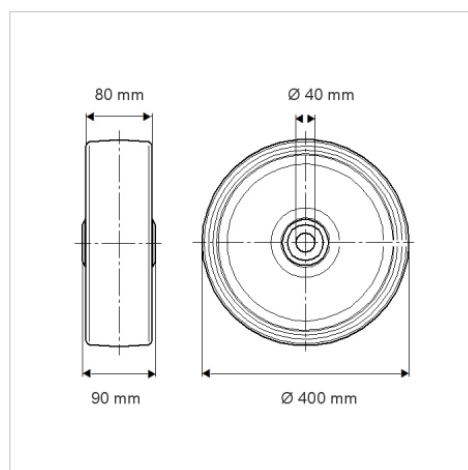

Бляскави предимства

Съпротивление при завъртане	● ● ● ● ○
Шум при движение	● ● ● ○ ○
Износване	● ● ● ● ○
Защита от ръжда	● ● ● ○ ○

Устройство и монтаж

