

NOVATECH

FTP400x80-Ø40 HL90

EAN 4031582319507

铸铁制轮心，
轮面：聚亚安酯，浇铸成型，精密滚珠轴承



BETTER MOBILITY. BETTER LIFE.



Picture may differ from original product

技术数据

轮子直径	400 毫米
车轮宽度	80 毫米
轮轴孔 直径	40 毫米
轴心长度	90 毫米
温度	- 10 / + 60 摄氏度
标准	EN 12533
重量	23.598 公斤
轮面硬度	支杆 D 42
动(力)载重量	2500 公斤
静载重量	5000 公斤

Dimensions

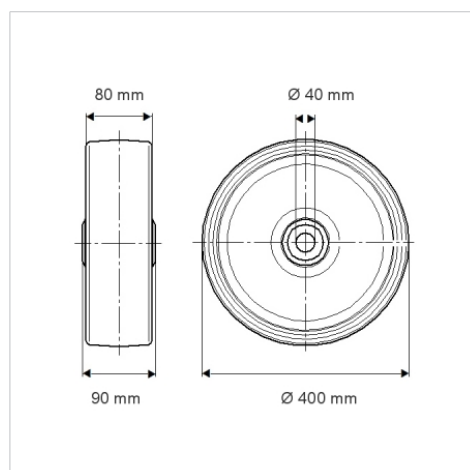

Advantages at a glance

滚动阻力	● ● ● ● ○
运动噪音	● ● ● ○ ○
磨损	● ● ● ● ○
防锈	● ● ● ○ ○

Structure & Mounting

